

SMART PROJECTOR

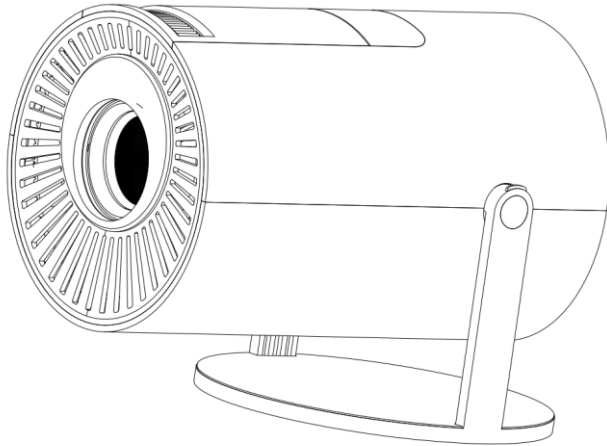

Opgelet

Lees deze handleiding zorgvuldig door voor gebruik en bewaar hem voor toekomstig gebruik.

1. De projector is niet stof- of waterdicht.
2. Stel de projector niet bloot aan regen en mist om het risico op brand en elektrische schokken te verminderen.
3. Gebruik de originele voedingsadapter. De projector moet werken bij een gespecificeerde nominale voeding.
4. Wanneer de projector werkt, kijk dan niet direct in de lens. Het sterke licht zal uw ogen flitsen en lichte pijn veroorzaken. Kinderen moeten de projector onder toezicht van volwassenen gebruiken.
5. Dek de ventilatieopeningen van de projector niet af. Verwarming zal de levensduur van de projector verkorten en gevaar veroorzaken.
6. Maak de ventilatieopeningen van de projector regelmatig schoon, anders kan stof de koeling verstoren.
7. Gebruik de projector niet in een vette, vochtige, stoffige of rokerige omgeving. Olie of chemicaliën veroorzaken storingen.
8. Wees voorzichtig bij dagelijks gebruik.
9. Schakel de stroom uit als de projector lange tijd niet wordt gebruikt.
10. Het is niet toegestaan voor niet-professionals om de projector te demonteren voor testen en onderhoud.

Structuurbeschrijving

Deze handleiding is alleen bedoeld als referentie. Deze kan zonder voorafgaande kennisgeving worden gewijzigd. De leverancier behoudt zich het recht van definitieve interpretatie voor.

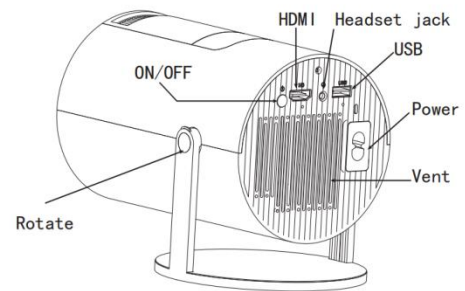
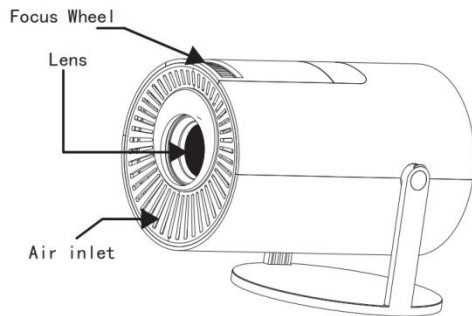

Afstandsbedieningcomponent en functies

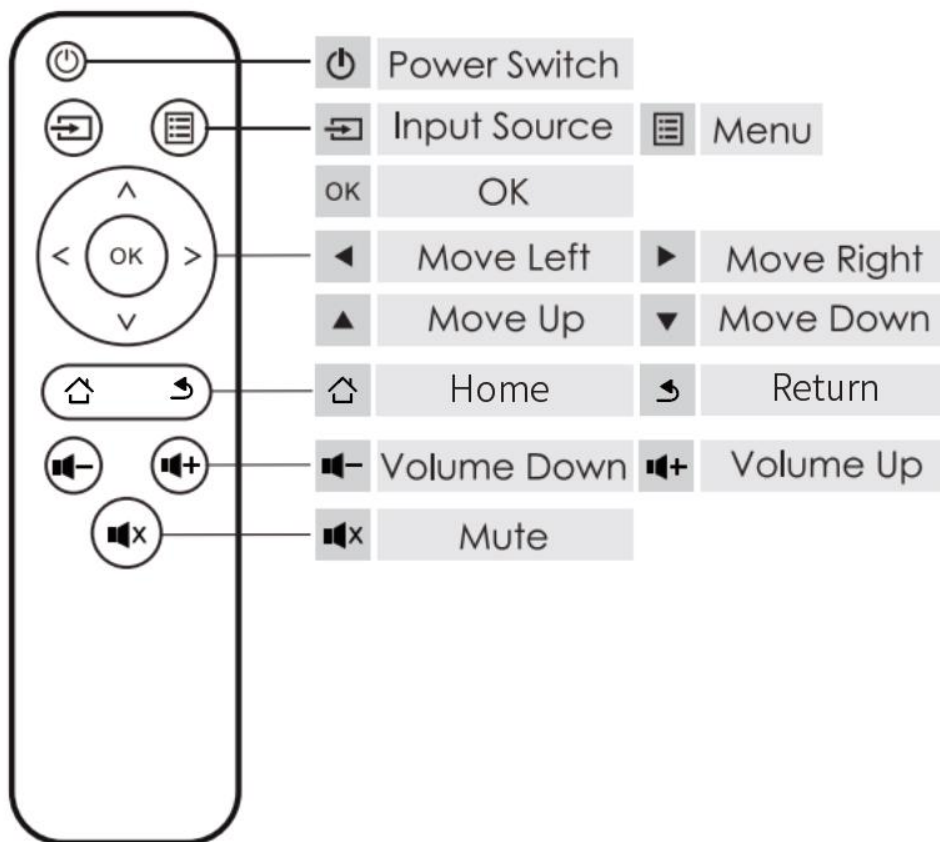

Inschakelen

1. Sluit de projector aan op de voeding.
2. Druk op de knop 'Power' op de projector of de knop 'Power' op de afstandsbediening om het apparaat in te schakelen.
3. Sluit de projector aan op uw thuisnetwerk voor een betere ervaring voordat u hem gebruikt.

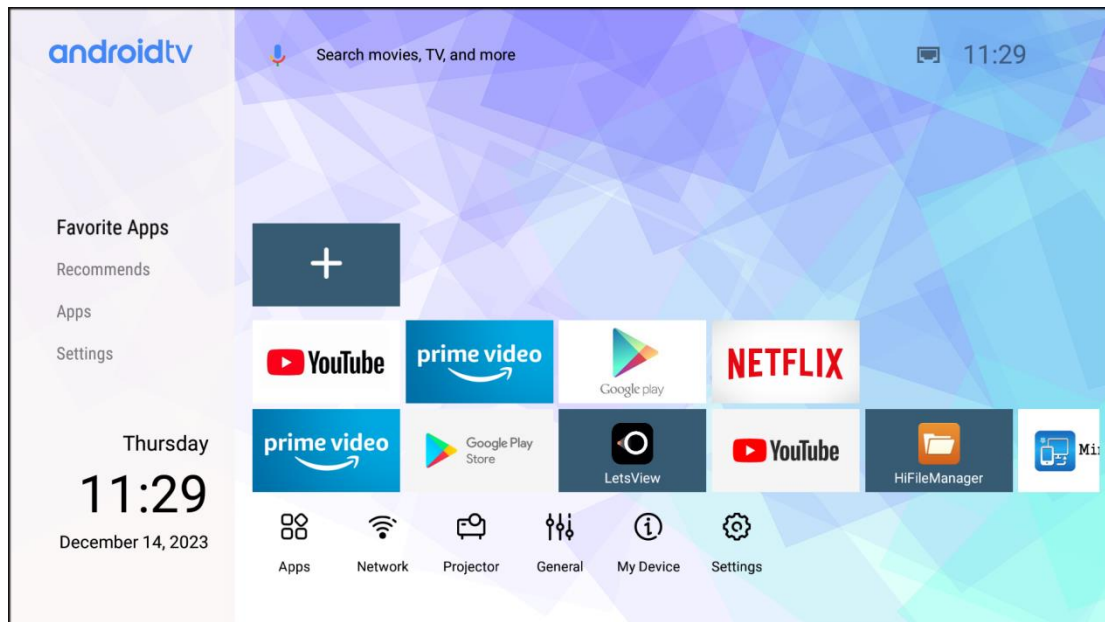

Afspelen via USB

Plaats de USB-disk in de projector, selecteer uw bestand en druk op de 'OK'-toets om de lijst te openen.

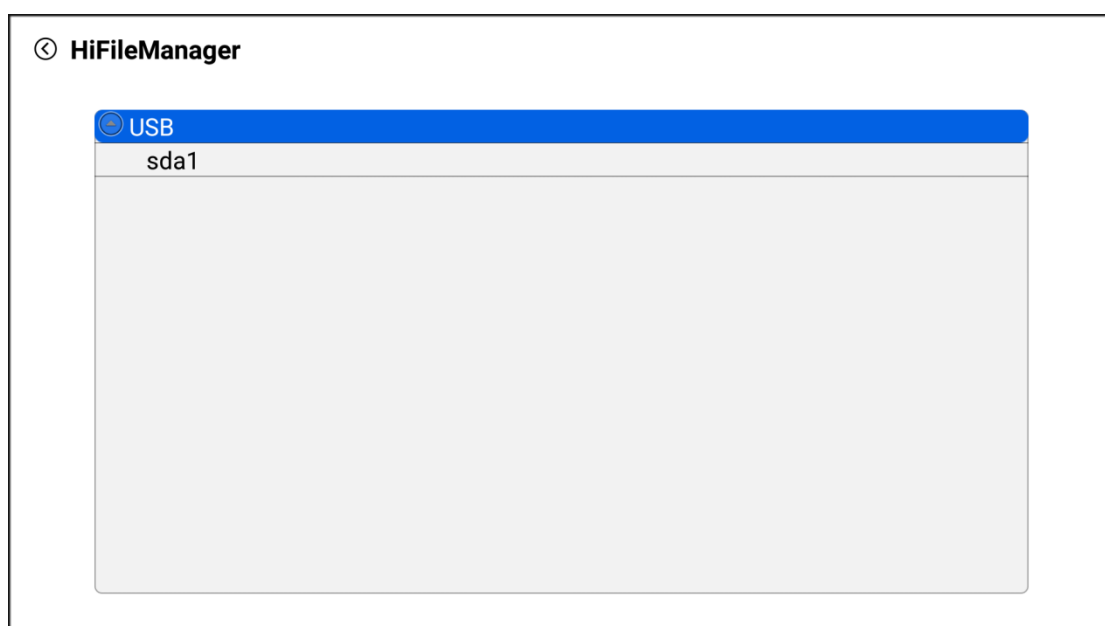

Afspelen via HDMI

1. Steek de HDMI-kabel in de projector.
2. Druk op de knop 'Input Source' op de afstandsbediening.
3. Selecteer het 'HDMI'-pictogram en druk op de 'OK' toets om het HDMI-kanaal te openen.

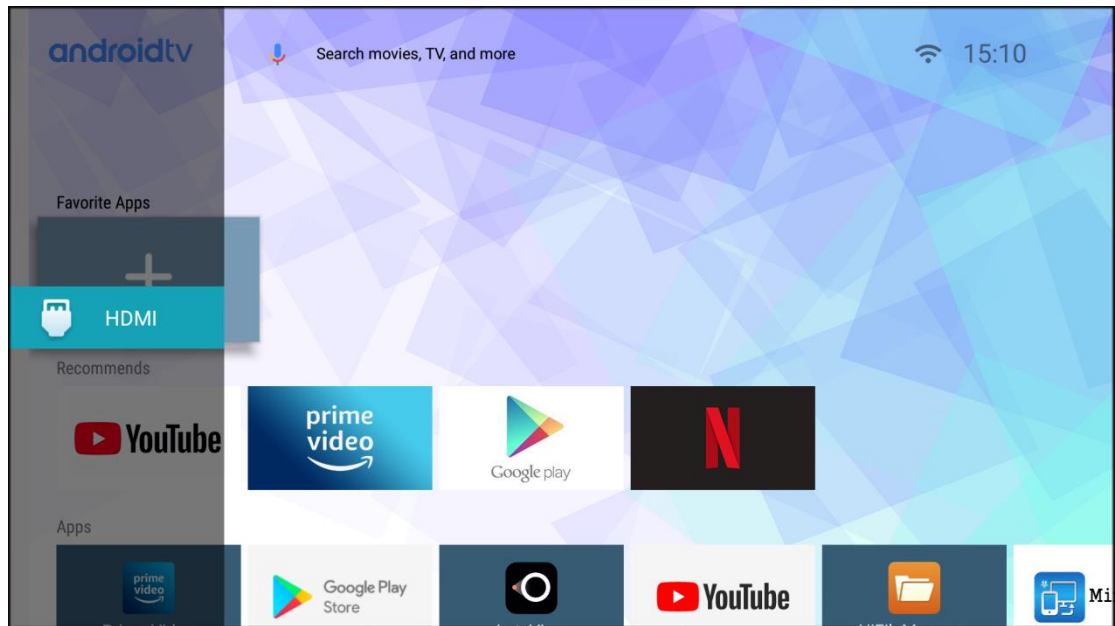

Instelling

Klik op 'Settings' (Instellingen) op de startpagina van de projector.

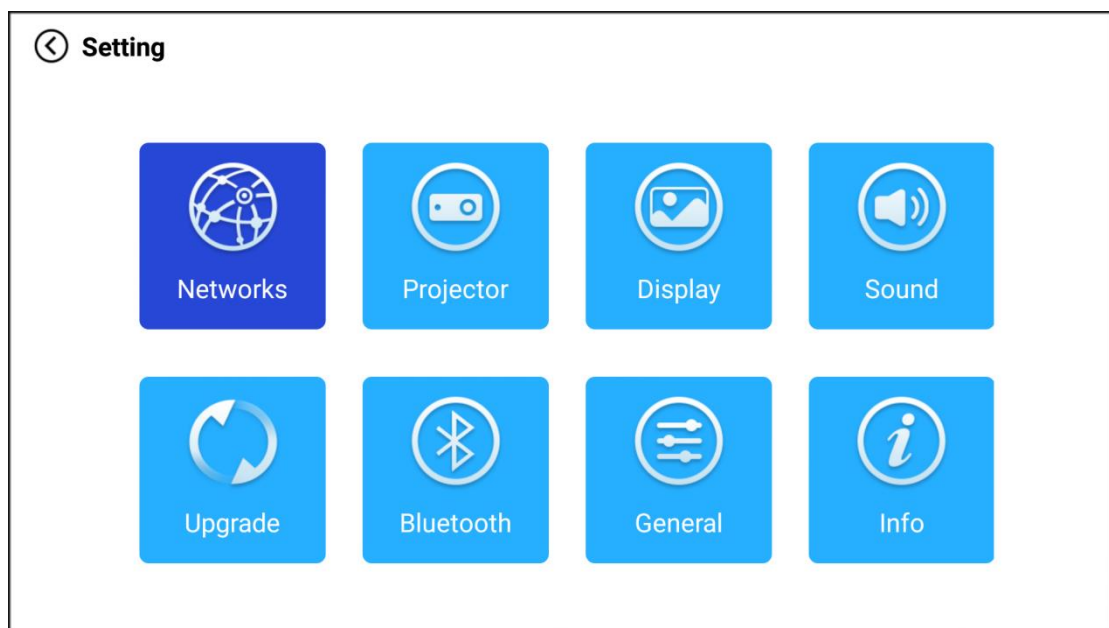

Netwerk instellen

Instellingen - Netwerken - wifi, wifi 'AAN', selecteer object wifi-ID en voer het wachtwoord in om verbinding te maken met internet.

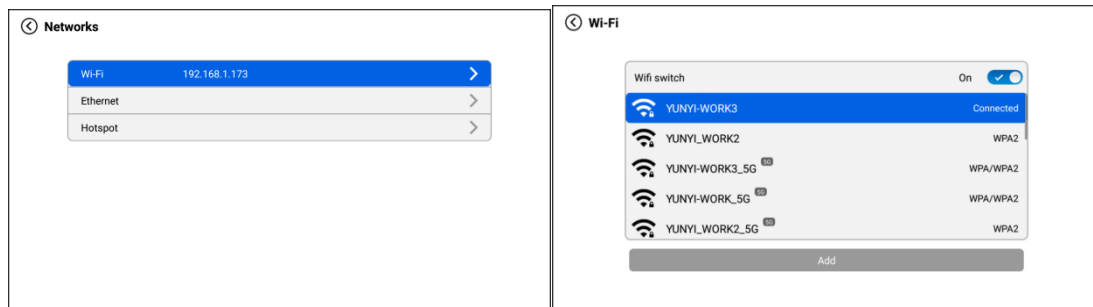

Projectorinstelling

Instellingen - Projector, klik om Keystone Correction en Display Area in te stellen.

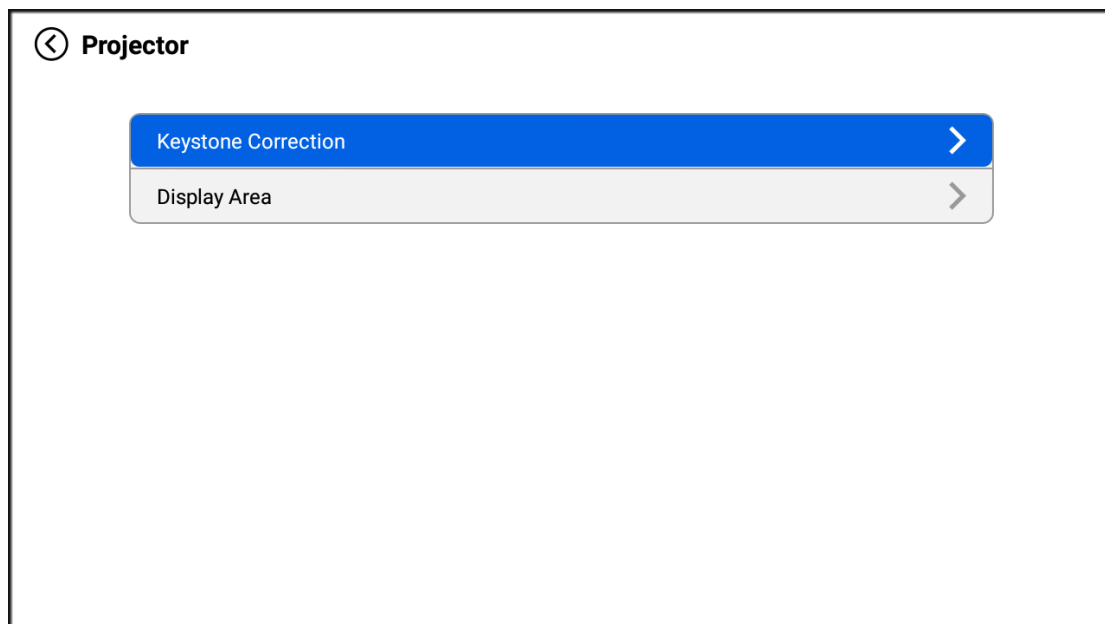

Weergave-instelling

Instellingen - Weergave, klik om Beeldmodus in te stellen.

← Image Mode

Image Mode	<	Standard	>
Brightness	<	50	>
Contrast Ratio	<	50	>
Saturation	<	45	>
Sharpness	<	50	>

Geluidsinstelling

Instellingen - Geluid, klik om de Geluidsmodus in te stellen.

← Sound Mode

Sound Mode	<	User	>
Bass	<	50	>
Mid Bass	<	50	>
Alto	<	50	>
Mid High	<	50	>
Treble	<	50	>

Upgrade-instelling

Instellingen - Upgraden, upgraden kan online of lokaal.

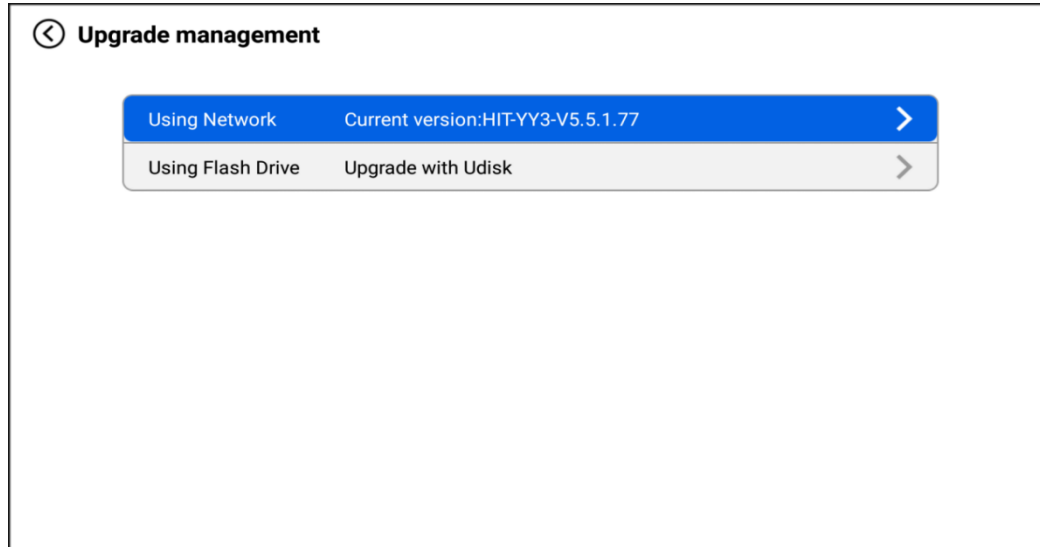

Bluetooth-instelling

Instellingen - Bluetooth, bluetooth-schakelaar 'AAN', klik op Zoeken naar apparaten en kies het objectieve apparaat dat u wilt koppelen.

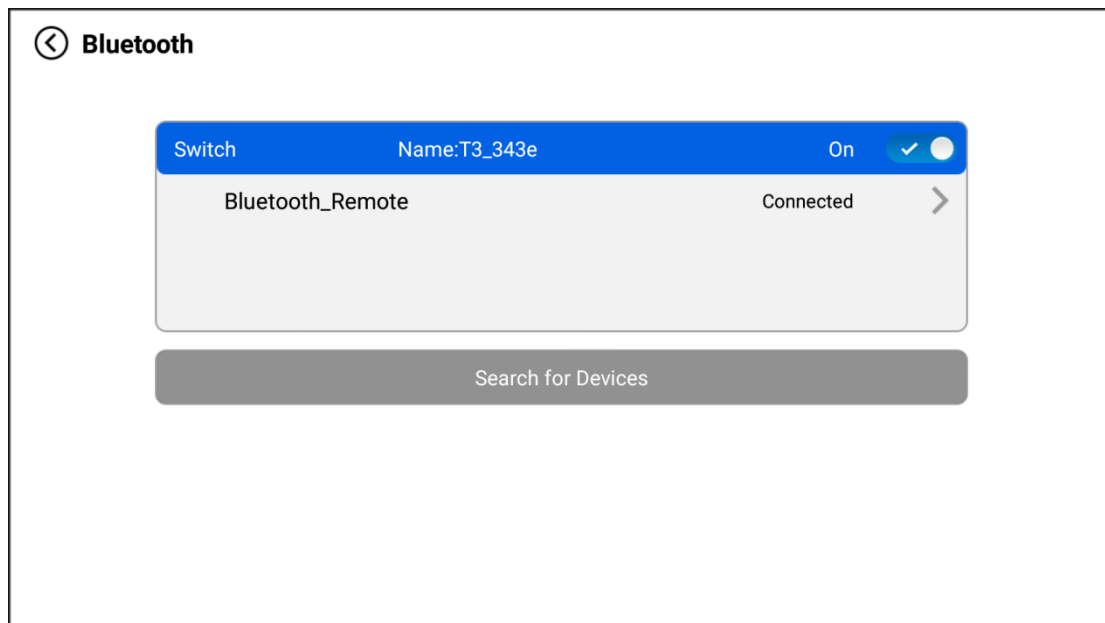

Algemene instelling

Instellingen - Algemeen, klik om de taal, tijd, projectiemodus en opstartmodus in te stellen.

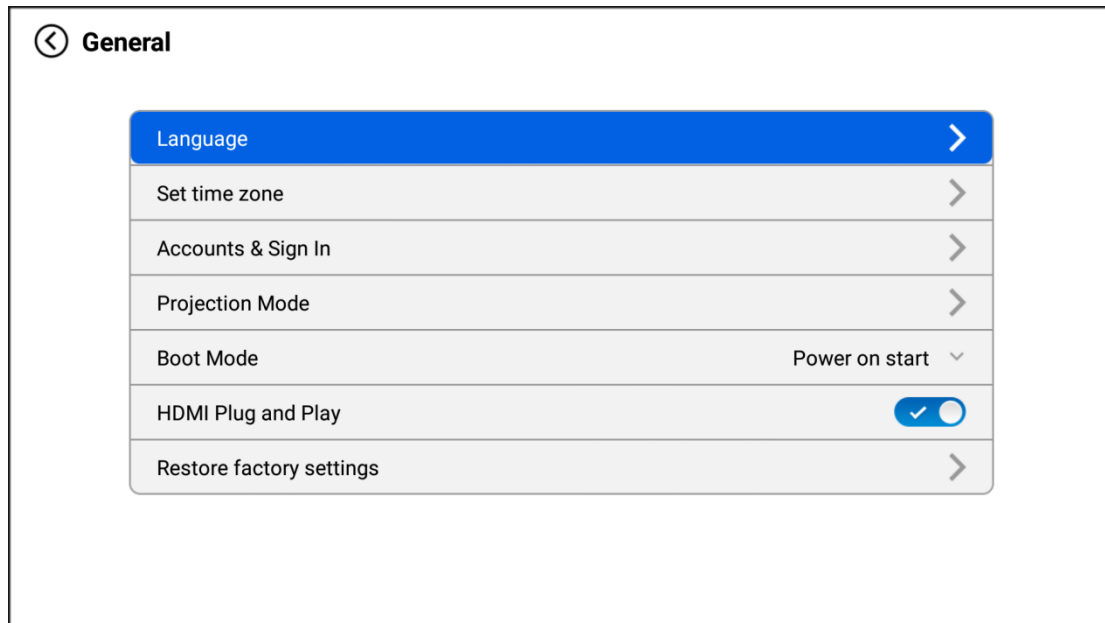

Miracast

Zorg ervoor dat Android-apparaten (telefoon, pad, enz.) zich in hetzelfde lokale draadloze LAN bevinden als deze apparaten.

Bewerkingen op apparaten:

Startpagina → Apps → Miracast → Miracast-service openen → Telefoonspiegeling inschakelen → Verbinding maken

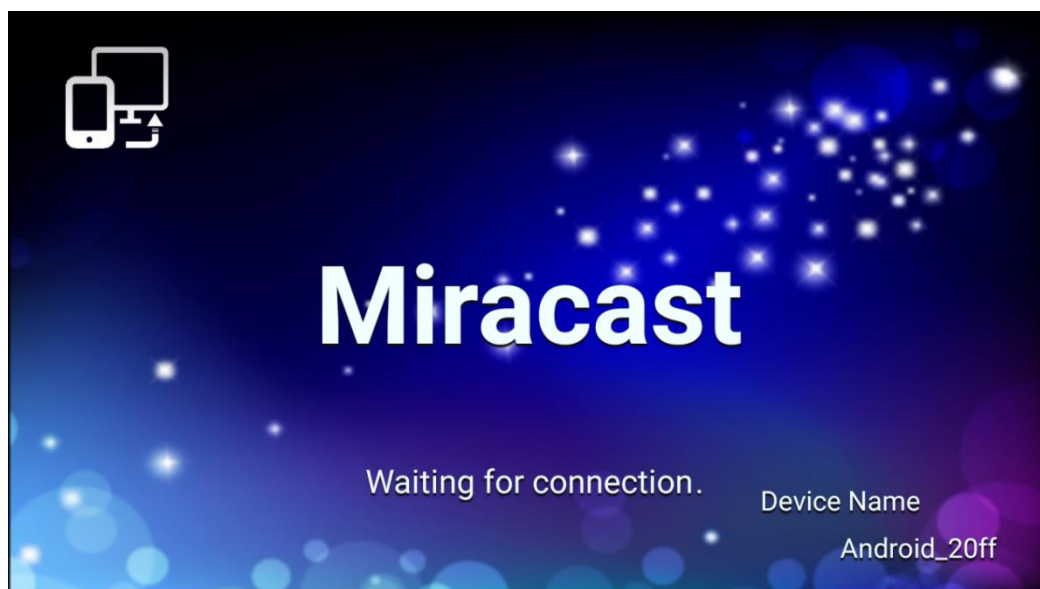

Cast

Zorg ervoor dat Apple-apparaten zoals iPhones, iPads, enz. verbonden zijn met hetzelfde lokale draadloze LAN als deze apparaten. Volg deze stappen voor de bediening van het apparaat: Ga naar de startpagina, navigeer naar de sectie Apps en selecteer Cast. Open de Cast-service, schakel telefoonspiegeling in en breng de verbinding tot stand

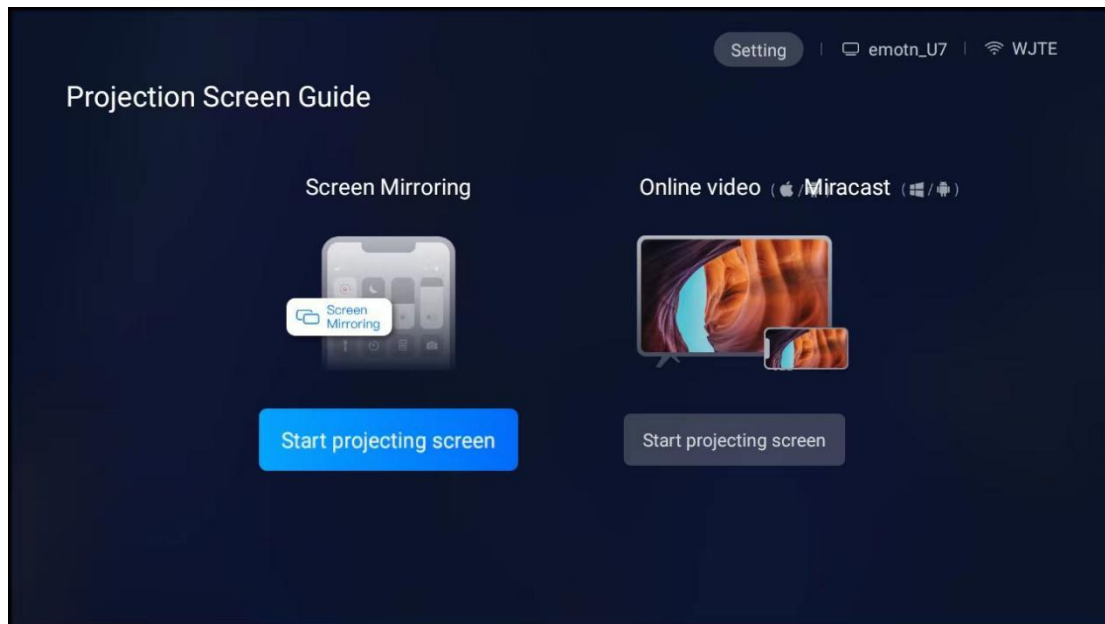

Veiligheidsinstructies

- Let op belangrijke informatie met betrekking tot de bediening en het onderhoud van de projector. Lees deze informatie zorgvuldig door om problemen te voorkomen. Het opvolgen van de veiligheidsinstructies verlengt de levensduur van de projector.
- Raadpleeg bevoegd personeel voor installatie- en reparatiediensten en gebruik geen beschadigde draden, accessoires en andere randapparatuur.
- De projector moet uit de buurt worden gehouden van ontvlambare, explosieve, sterke elektromagnetische interferentie (grote radarstations, elektriciteitscentrales, substations etc.), sterk omgevingslicht (vermijd direct zonlicht), etc.
- Dek de ventilatieopeningen van de projector niet af.
- Gebruik de originele voedingsadapter.
- Zorg voor voldoende ventilatie en zorg dat de ventilatieopeningen niet afgedekt zijn om oververhitting van de projector te voorkomen.
- Wanneer de projector werkt, kijk dan niet direct in de lens. Het sterke licht zal uw ogen flitsen en lichte pijn veroorzaken.
- Buig of trek niet aan het netsnoer.
- Leg het netsnoer niet onder de projector of onder zware voorwerpen.

- Bedek het netsnoer niet met andere zachte materialen.
- Verwarm het netsnoer niet.
- Raak de stroomadapter niet aan met natte handen.

Disclaimer

Deze handleiding bevat algemene instructies. De afbeeldingen en functies in deze handleiding moeten overeenkomen met het daadwerkelijke product. Ons bedrijf zet zich in om de productprestaties te verbeteren, we behouden ons het recht voor om productfuncties en interface te wijzigen

beschreven in deze handleiding zonder voorafgaande kennisgeving.

Bewaar uw apparaat op de juiste manier. Wij zijn niet verantwoordelijk voor verlies veroorzaakt door verkeerde werking van software/hardware of reparatie of andere redenen. Wij zijn niet verantwoordelijk voor verlies van claims van derden.

Deze handleiding is zorgvuldig gecontroleerd door een professionele ingenieur.